

# LYNXTAC TEAM TAG

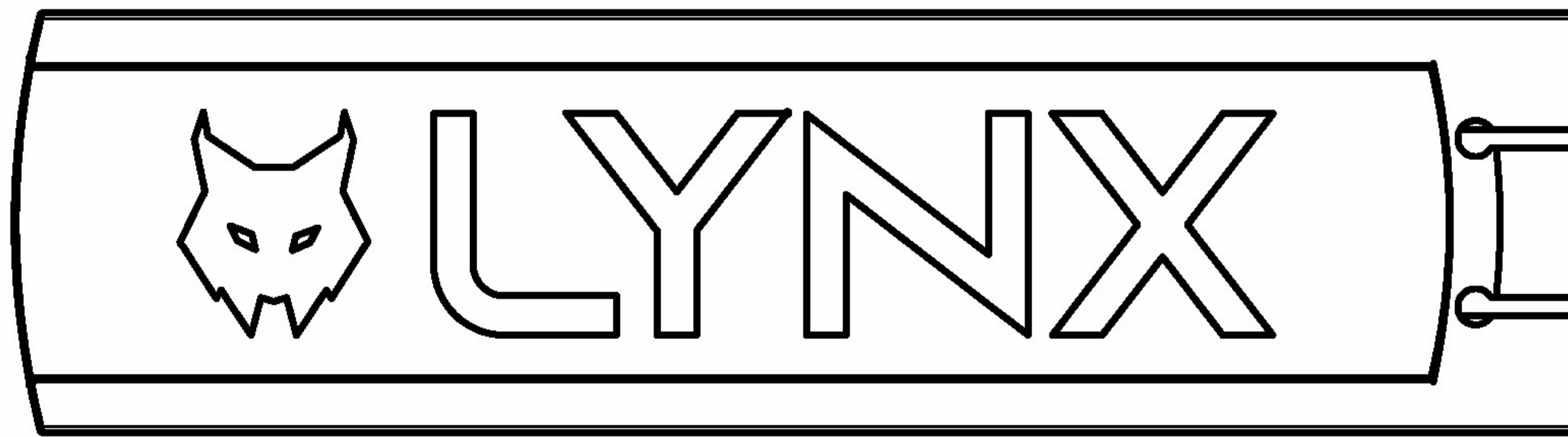

# LYNXTAC TEAM TAG

## ASSEMBLY INSTRUCTIONS - ENG

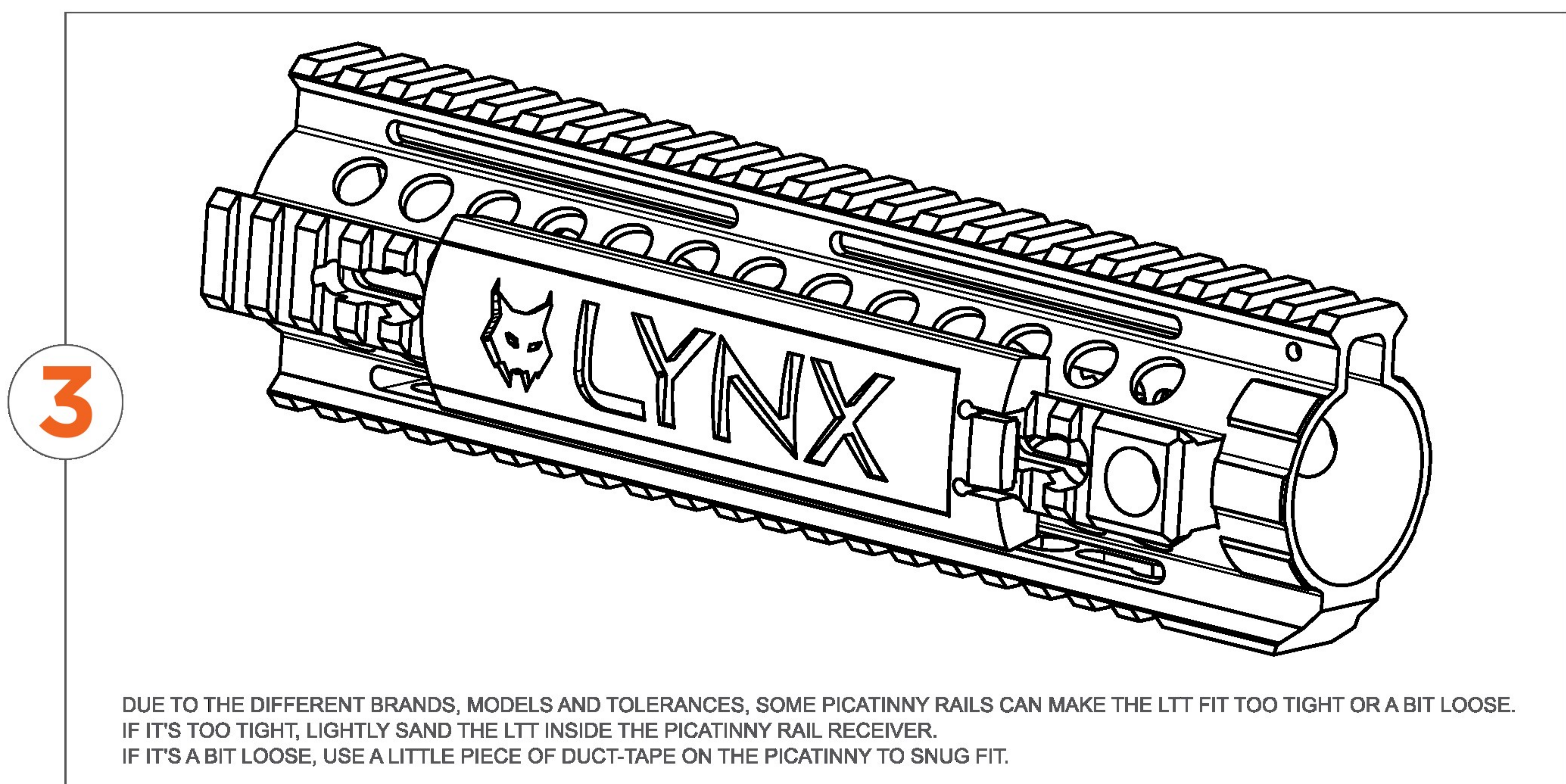
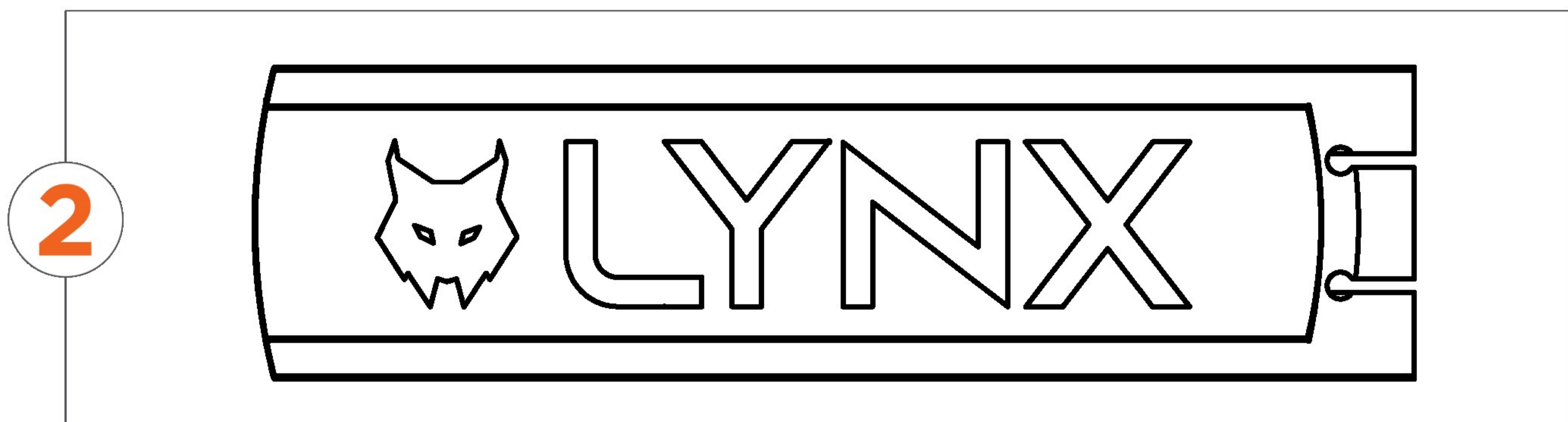
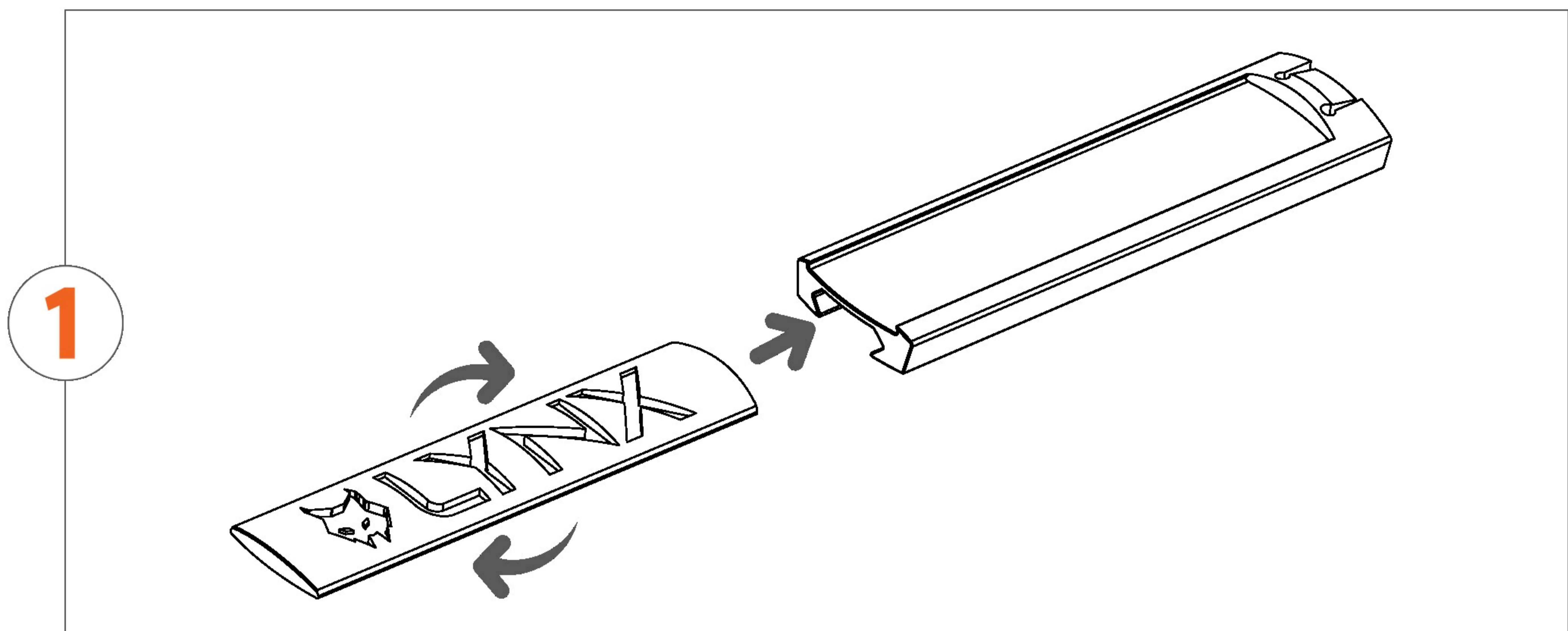

The two-year warranty covers only the equipment and not the transport, customs or other costs. It covers only defects of parts and components of the equipment described, under normal conditions of use. This warranty will be automatically cancelled if the equipment receives abuse or damage from accidents, falls, or any unforeseeable occurrence, arising from improper use of the equipment by the user.

# LYNXTAC TEAM TAG

## INSTRUCCIONES DE MONTAJE - ES

1

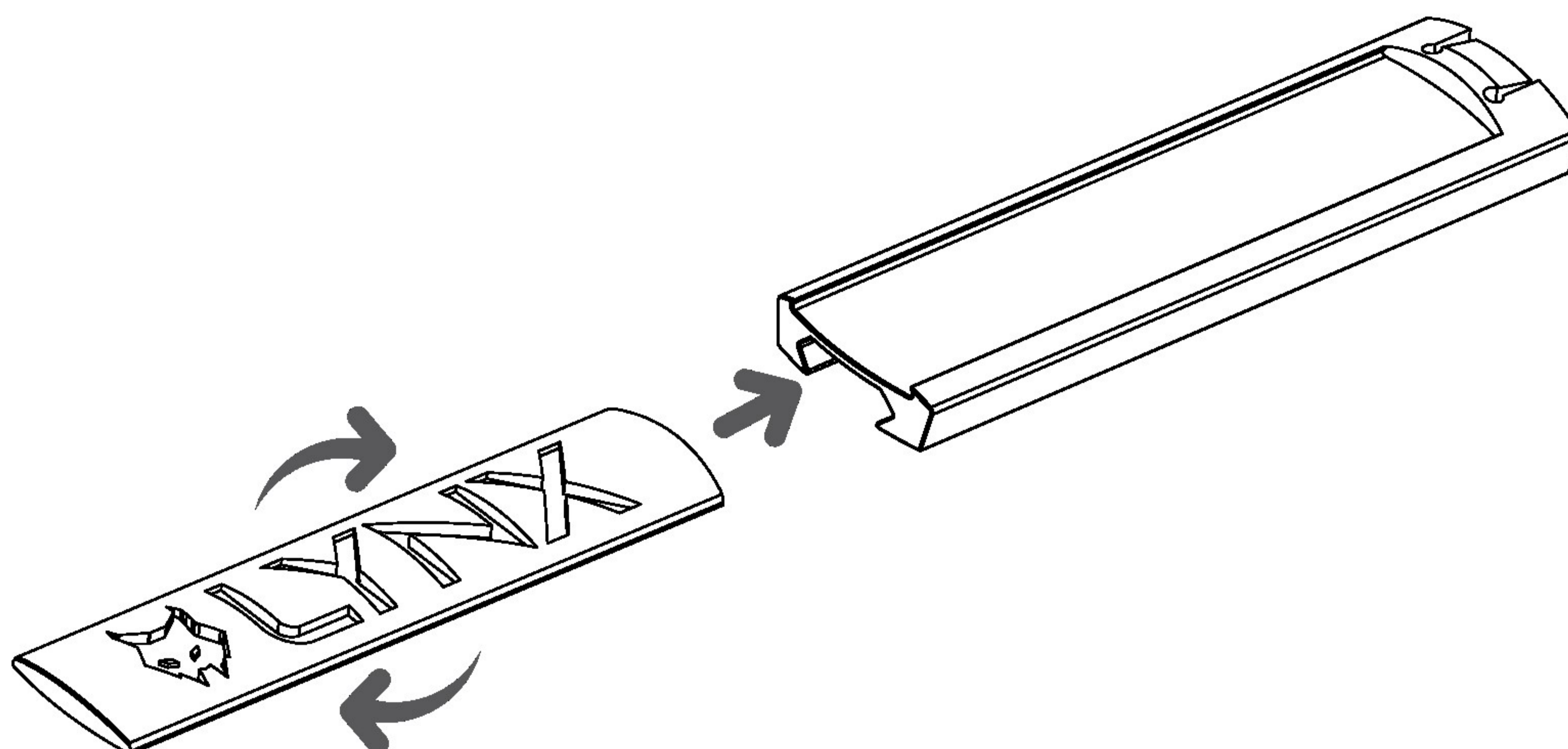

2

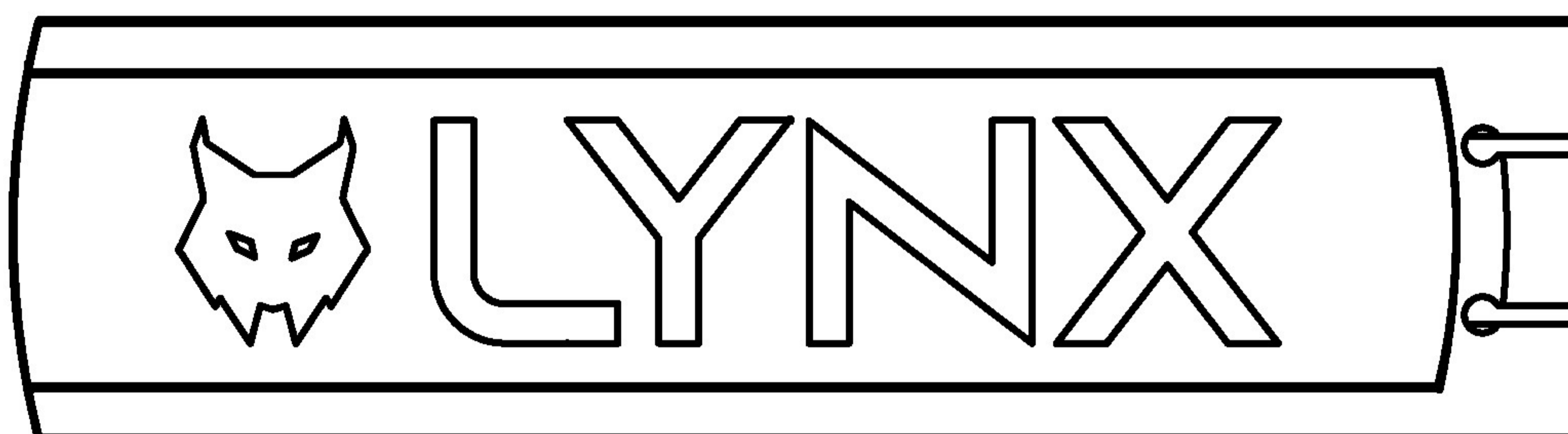

3

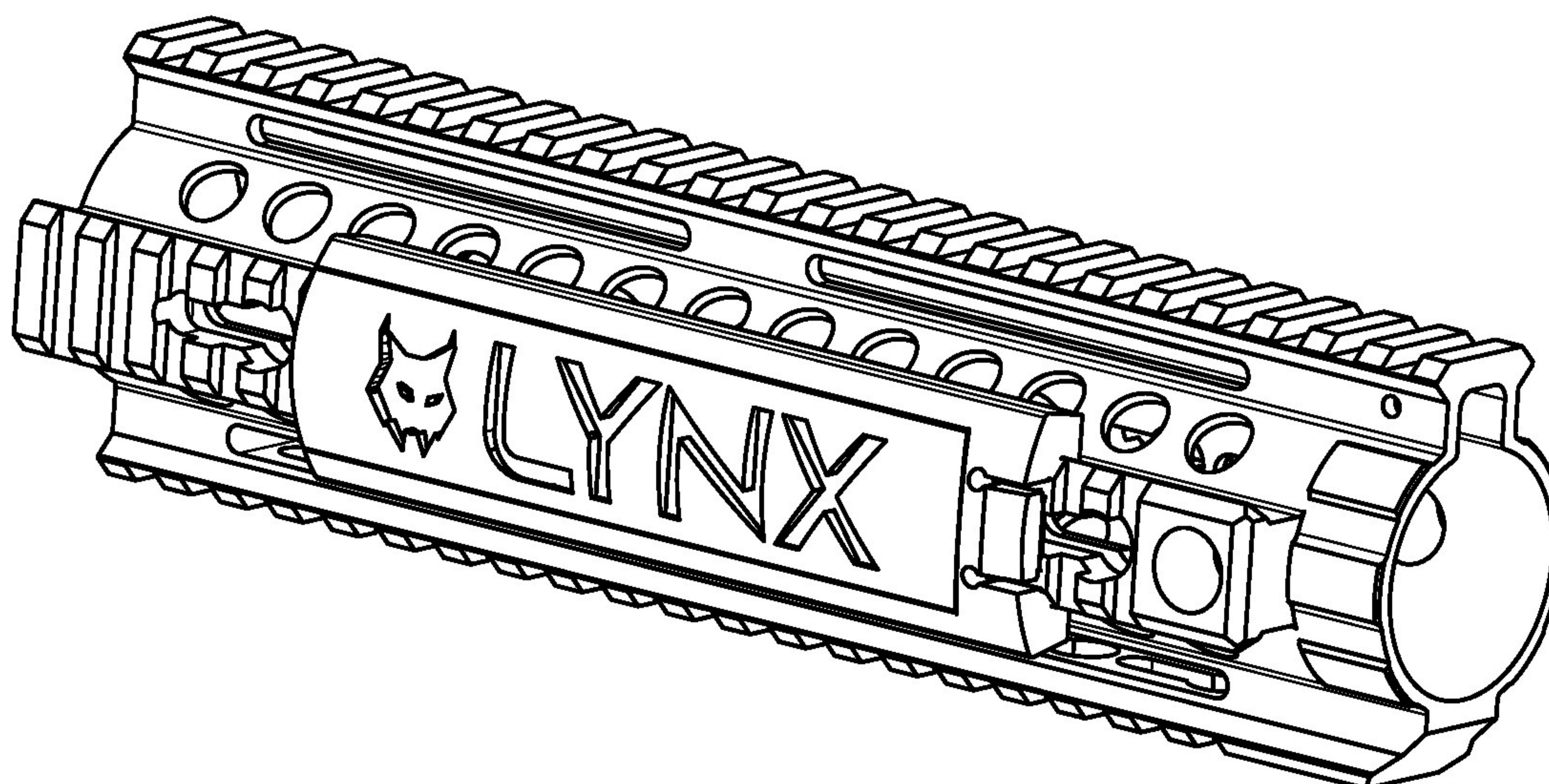

DEBIDO A LAS DIFERENTES MARCAS, MODELOS Y TOLERANCIAS, ALGUNOS RIELES PICATINNY PUEDEN HACER QUE EL LTT SE AJUSTE DEMASIADO APRETADO O UN POCO SUELTO. SI ES DEMASIADO APRETADO, LIJAR LIGERAMENTE EL LTT DENTRO DEL RECEPTOR DE CARRIL PICATINNY. SI ES UN POCO LARGO, USA UN PEQUEÑO TROZO DE CINTA ADHESIVA EN EL PICATINNY PARA ENCAJAR.

La garantía de dos años sólo cubre el equipo y no los gastos de transporte, aduanas u otros. Cubre sólo los defectos de funcionamiento de las piezas y componentes de los equipos descritos en las condiciones normales de uso.

Esta garantía quedará automáticamente cancelada si los equipos reciben malos tratos o daños derivados de accidentes, caídas, o cualquier ocurrencia imprevisible, debido a un mal uso de los equipos por parte del usuario.

# LYNX TAC TEAM TAG

## INSTRUCTIONS DE MONTAGE - FR

1

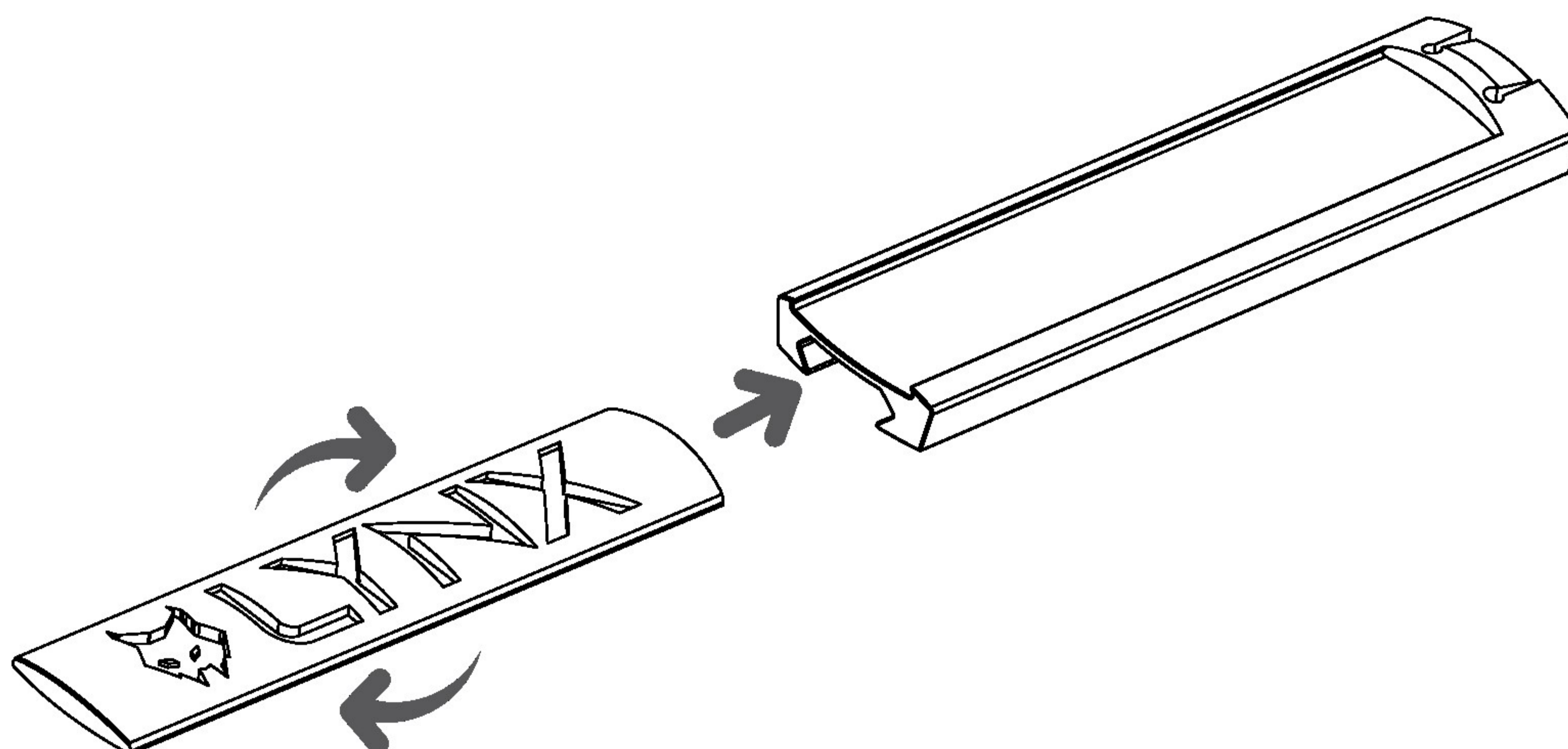

2

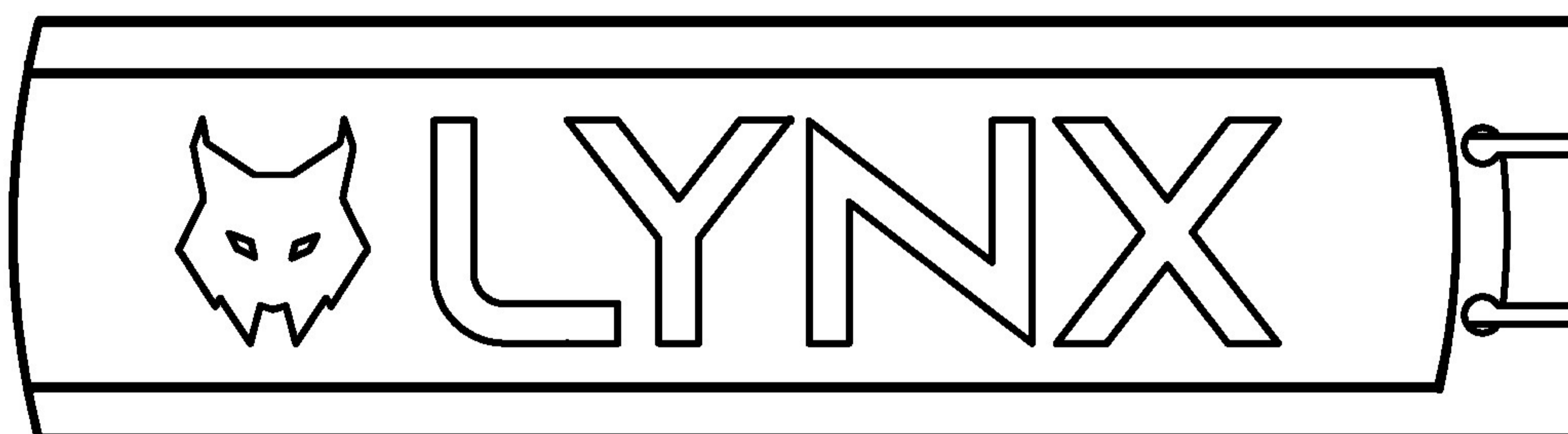

3

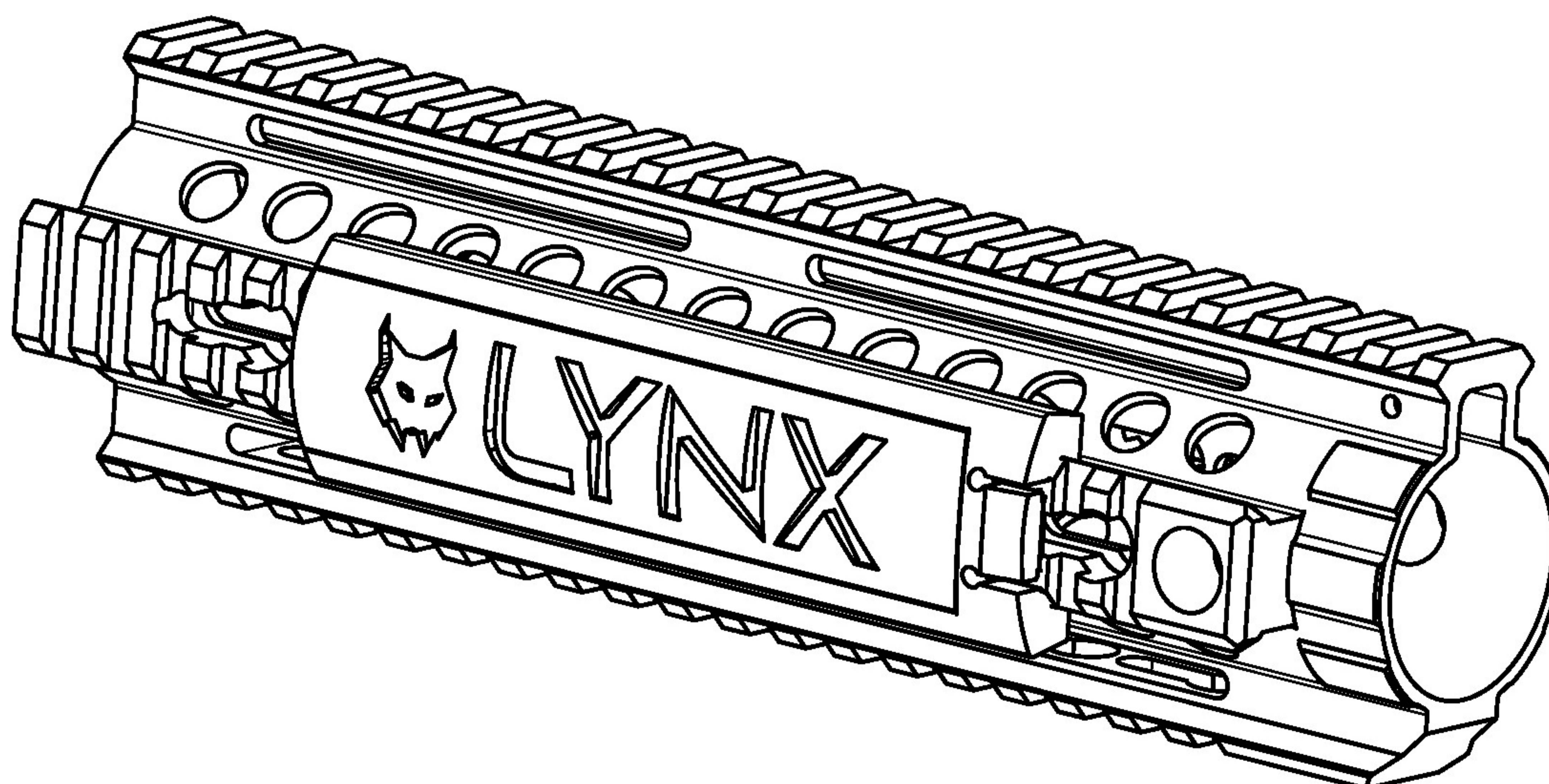

EN RAISON DES DIFFÉRENTES MARQUES, MODÈLES ET TOLÉRANCES, CERTAINS RAILS PICATINNY PEUT RENDRE L'AJUSTEMENT LTT TROP SERRÉ OU UN PEU LÂCHE. S'IL EST TROP SERRÉ, SABLER LÉGÈREMENT LE LTT À L'INTÉRIEUR DU RÉCEPTEUR DE RAIL PICATINNY. SI C'EST UN PEU LÂCHE, UTILISEZ UN PETIT MORCEAU DE RUBAN ADHÉSIF SUR LE PICATINNY POUR S'ADAPTER CONFORTABLEMENT.

La garantie de deux ans ne couvre que le matériel et non pas le transport, les frais de douane ou d'autres frais. Elle ne couvre que les défauts de fonctionnement des pièces et des composants de l'équipement décrits dans les conditions normales d'utilisation. Cette garantie sera automatiquement annulée si l'équipement subit de mauvais traitements ou des dommages dus à des accidents, à des chutes ou à tout événement imprévu suite à une mauvaise utilisation de l'équipement par l'utilisateur.

# LYNXTAC TEAM TAG

## MANUAL DE MONTAGEM - PT

1

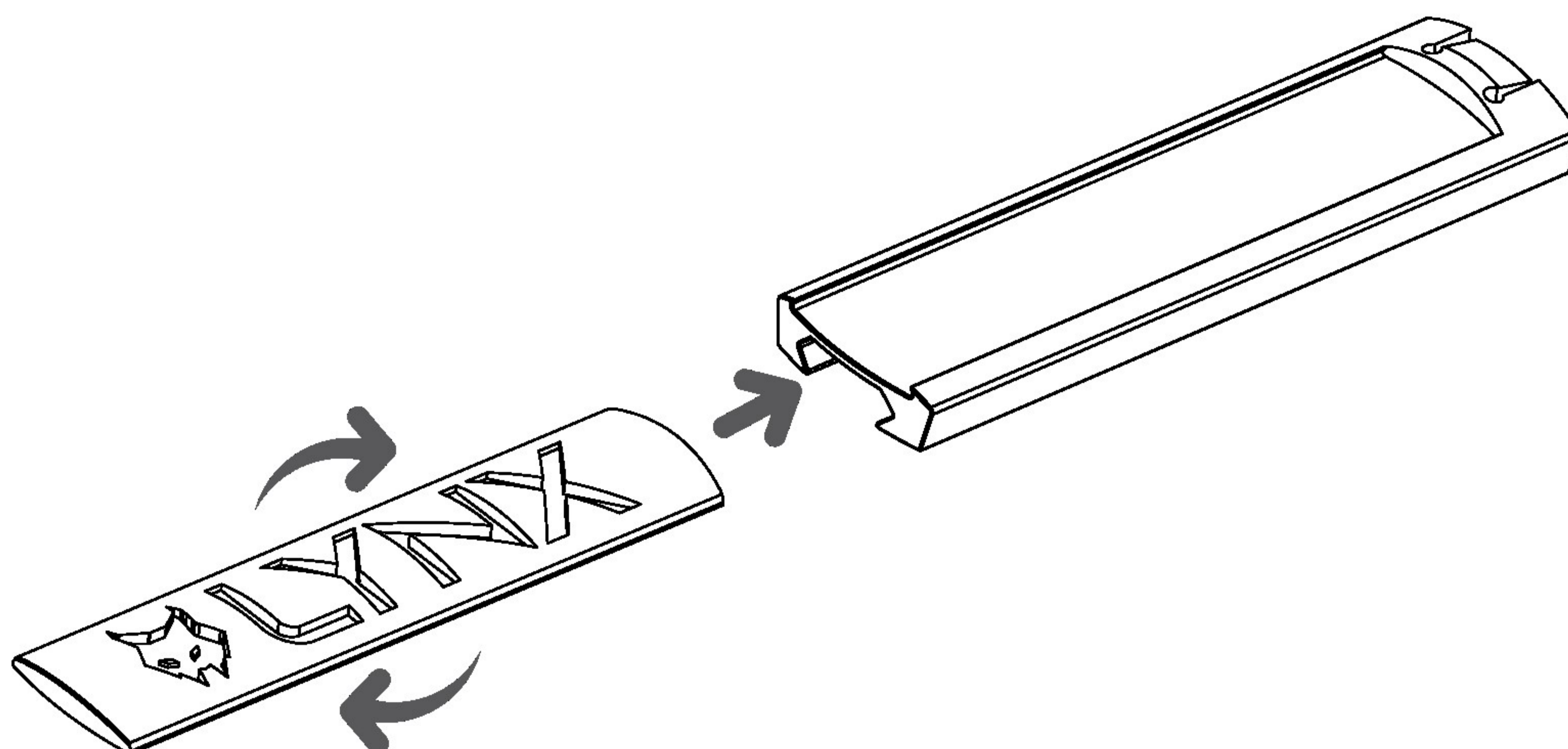

2

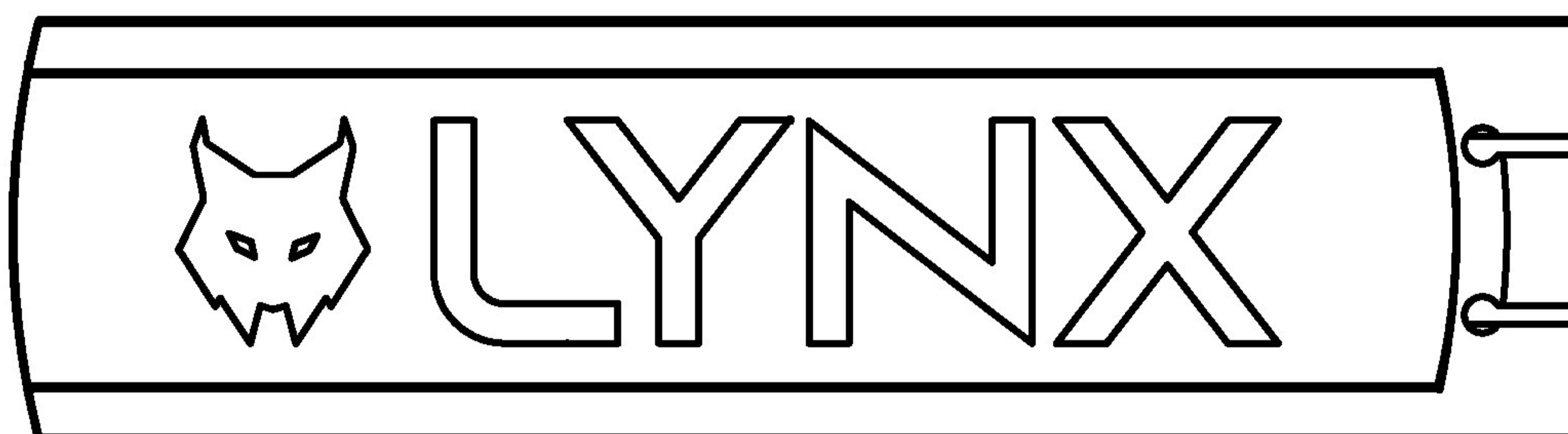

3

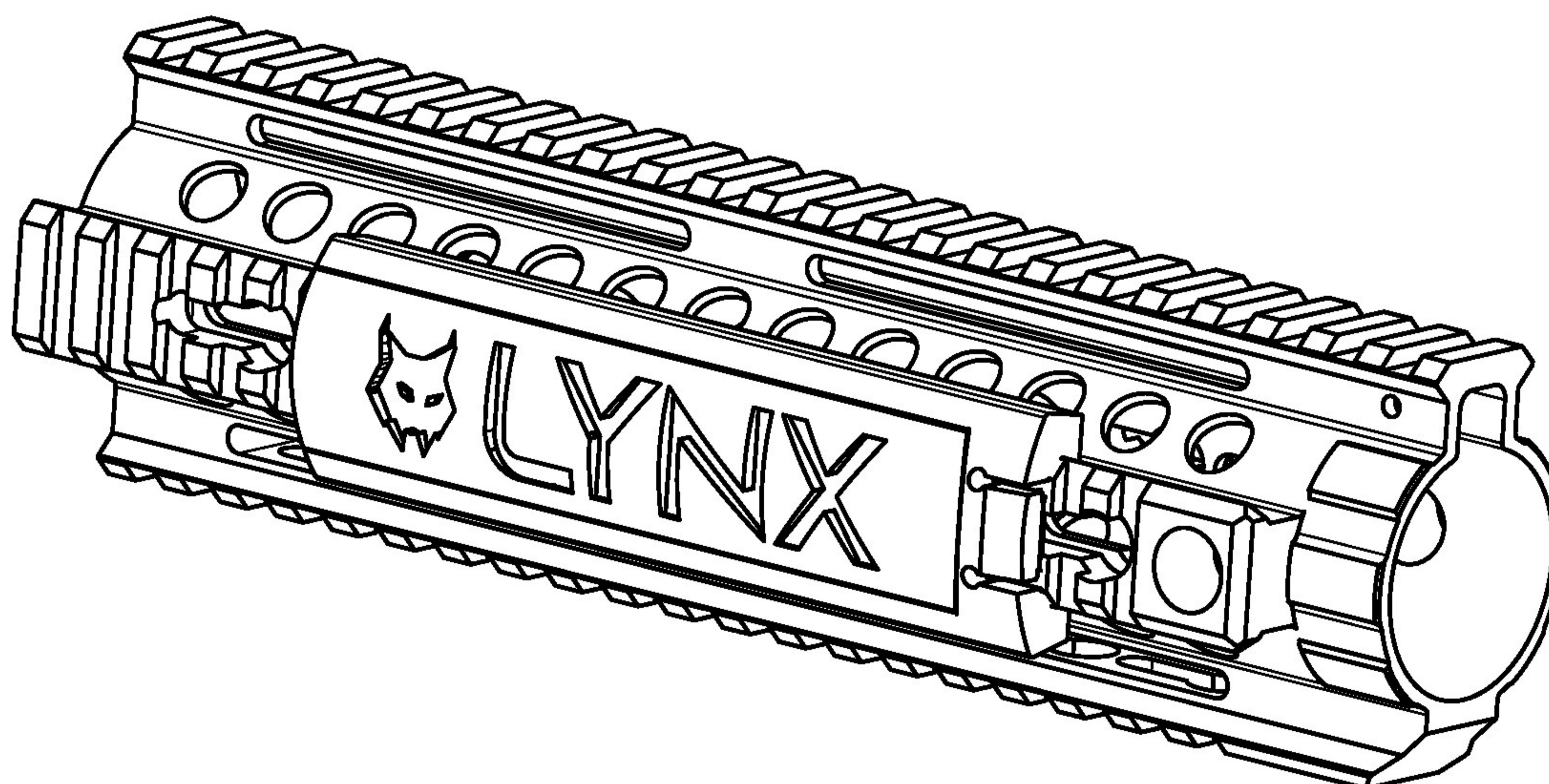

DEVIDO ÀS DIFERENTES MARCAS, MODELOS E TOLERÂNCIAS, ALGUNS RAILS PICATINNY PODEM FAZER COM QUE O ENCAIXE DO LTT FIQUE DEMASIADO APERTADO OU UM POUCO SOLTO.  
SE ESTIVER MUITO APERTADO, LIXE LIGEIRAMENTE O LTT DENTRO DO RECETOR DO RAIL PICATINNY.  
SE ESTIVER UM POUCO SOLTO, USE UM PEDAÇO DE FITA ADESIVA NO PICATINNY PARA ACONCHEGAR.

A garantia de dois anos abrange apenas o equipamento e não as despesas de transporte, alfândega ou outras. Cobre somente os defeitos de funcionamento das peças e componentes dos equipamentos descritos nas condições normais de uso.

Essa garantia ficará automaticamente cancelada se os equipamentos receberem maus tratos ou danos decorrentes de acidentes, quedas, ou qualquer ocorrência imprevisível, decorrentes de má utilização dos equipamentos por parte do utilizador.

# LYNXTAC TEAM TAG

## MONTAGEANLEITUNG - DE

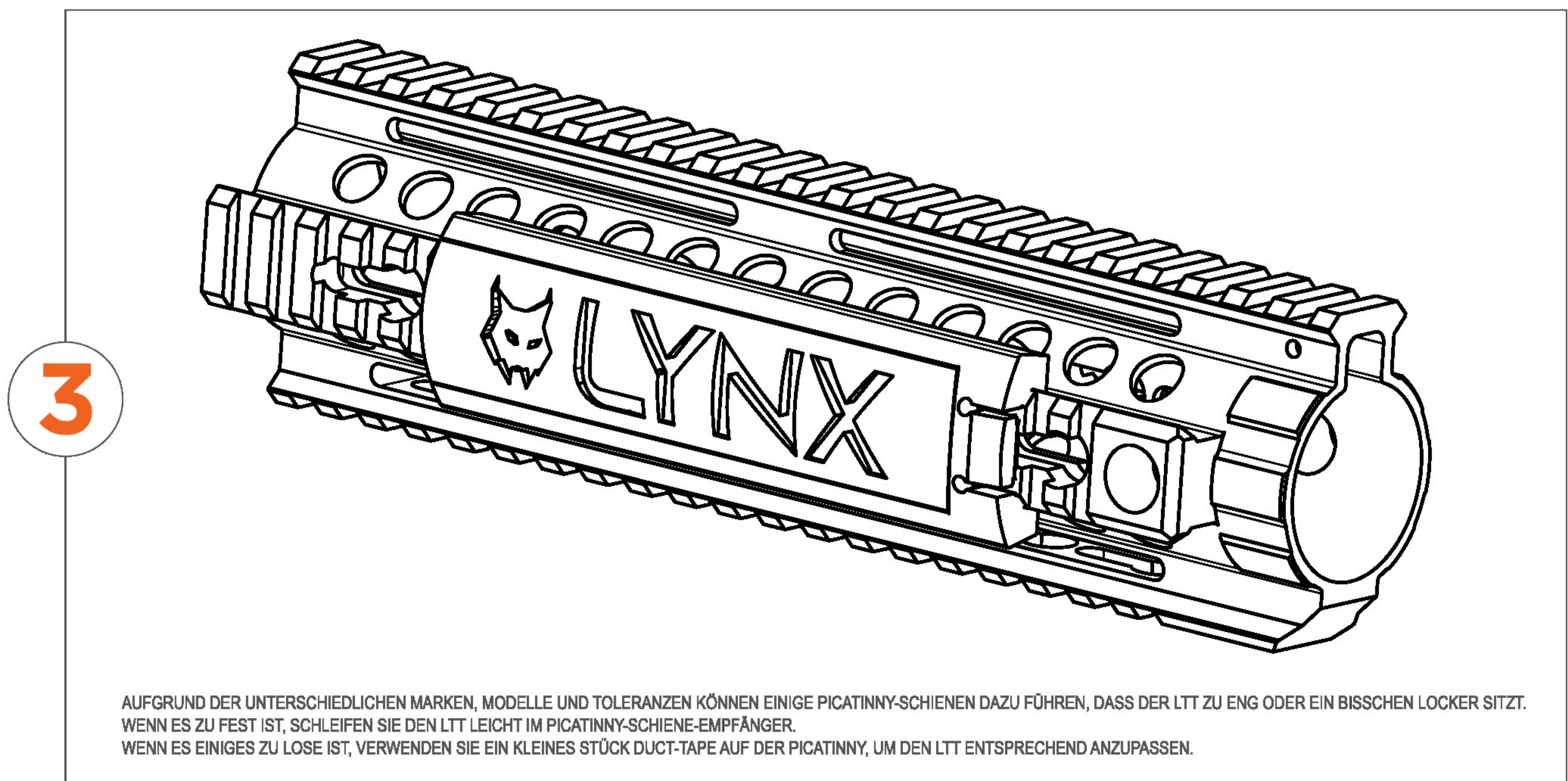
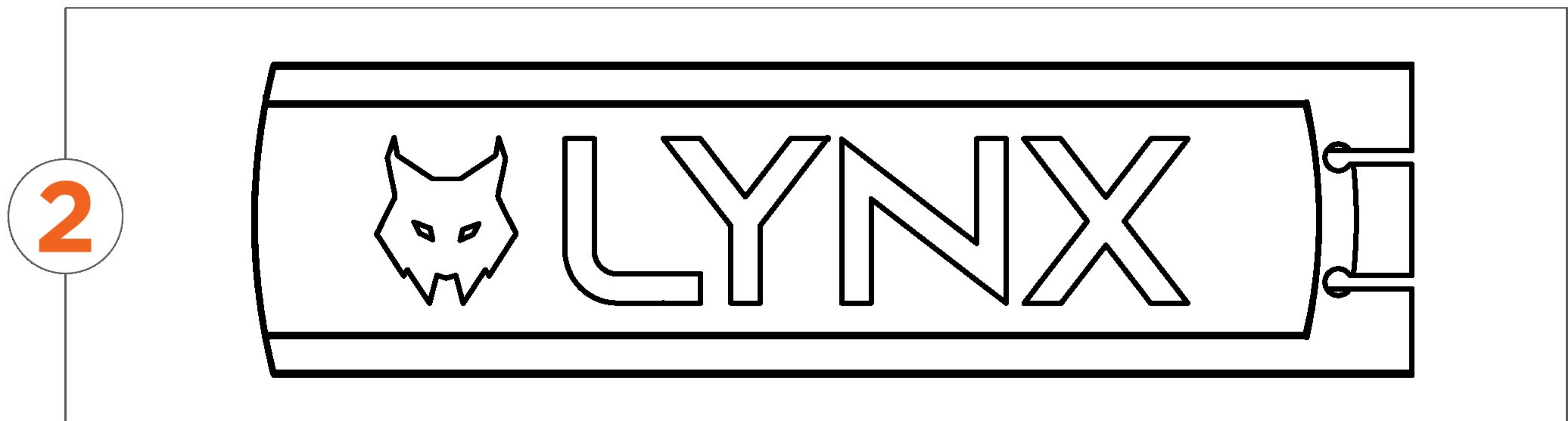
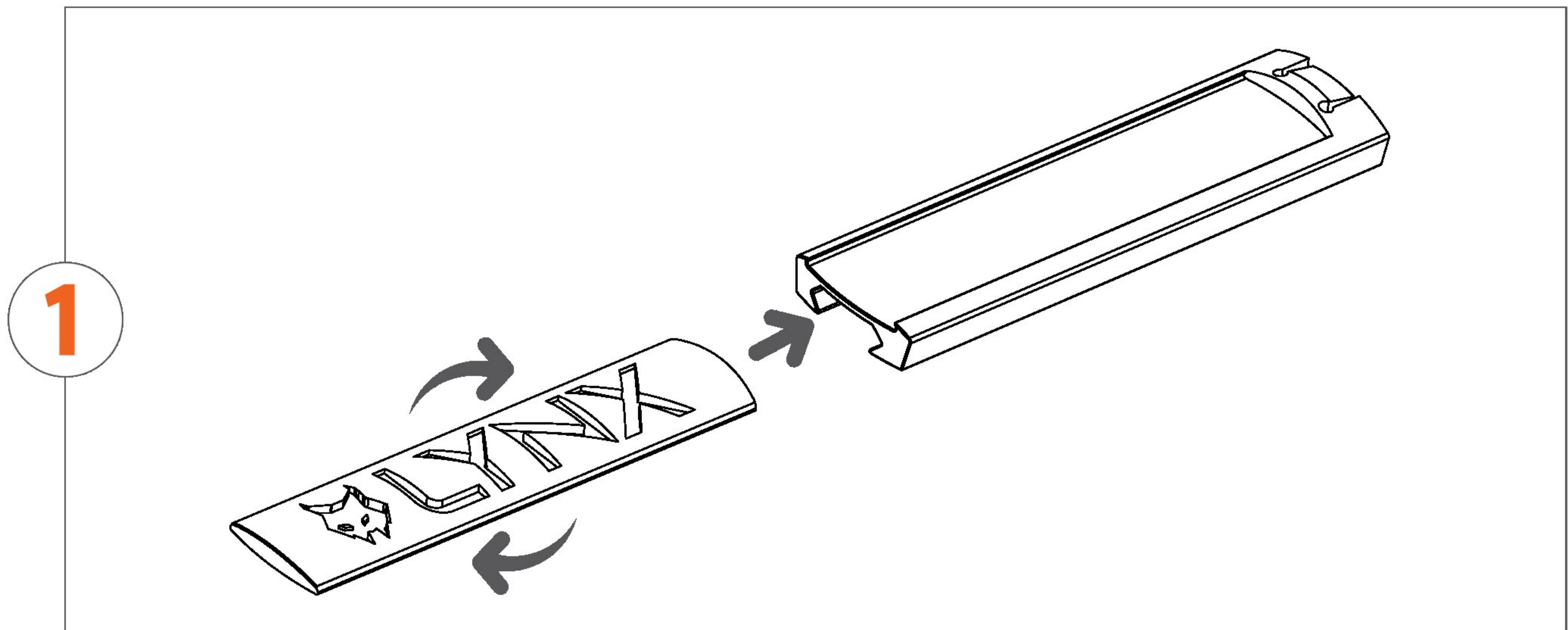

Die zweijährige garantie deckt nur die ausrüstung und nicht die transport-, zoll- oder sonstigen kosten ab. Es deckt nur mängel an teilen und komponenten der beschriebenen ausrüstung unter normalen einsatzbedingungen ab.  
Diese garantie wird automatisch aufgehoben, wenn das gerät durch unfälle, stürze oder unvorhersehbare ereignisse aufgrund unsachgemäßer verwendung des geräts durch den benutzer missbräuchlich oder beschädigt wurde.